

搪瓷按摩浴缸---FBYK1610ZLP/FBYK1610ZRP

1. 浴缸规格

品番	尺寸 (mm)	重量 (Kg)	满水容量 (L)	排水金具: 不配排水金具, 推荐TOTO的按启式排水金具DB503R-3, 脚踏式排水金具DB601-3 材料: 亚克力等 颜色: 浴缸标准品为白色 (#W) 产品执行标准: QB/T2664-2004
FBYK1610ZLP	1650*900*548	133	185	
FBYK1610ZRP	1650*900*548	133	185	

- 注意: 1. 品番中“R”表示面对浴缸溢水口时, 按摩功能开关和气泡调节按钮在浴缸右侧, “L”表示面对浴缸溢水口时, 按摩功能开关和气泡调节按钮在浴缸左侧。
2. 浴缸长度公差是 (7, -7), 宽度公差是 (4, -4), 高度公差是 (7, -7)。
3. 浴缸的重量在实际生产中, 会出现偏差。上面数值是平均重量, 参考用。

2. 浴缸本体图

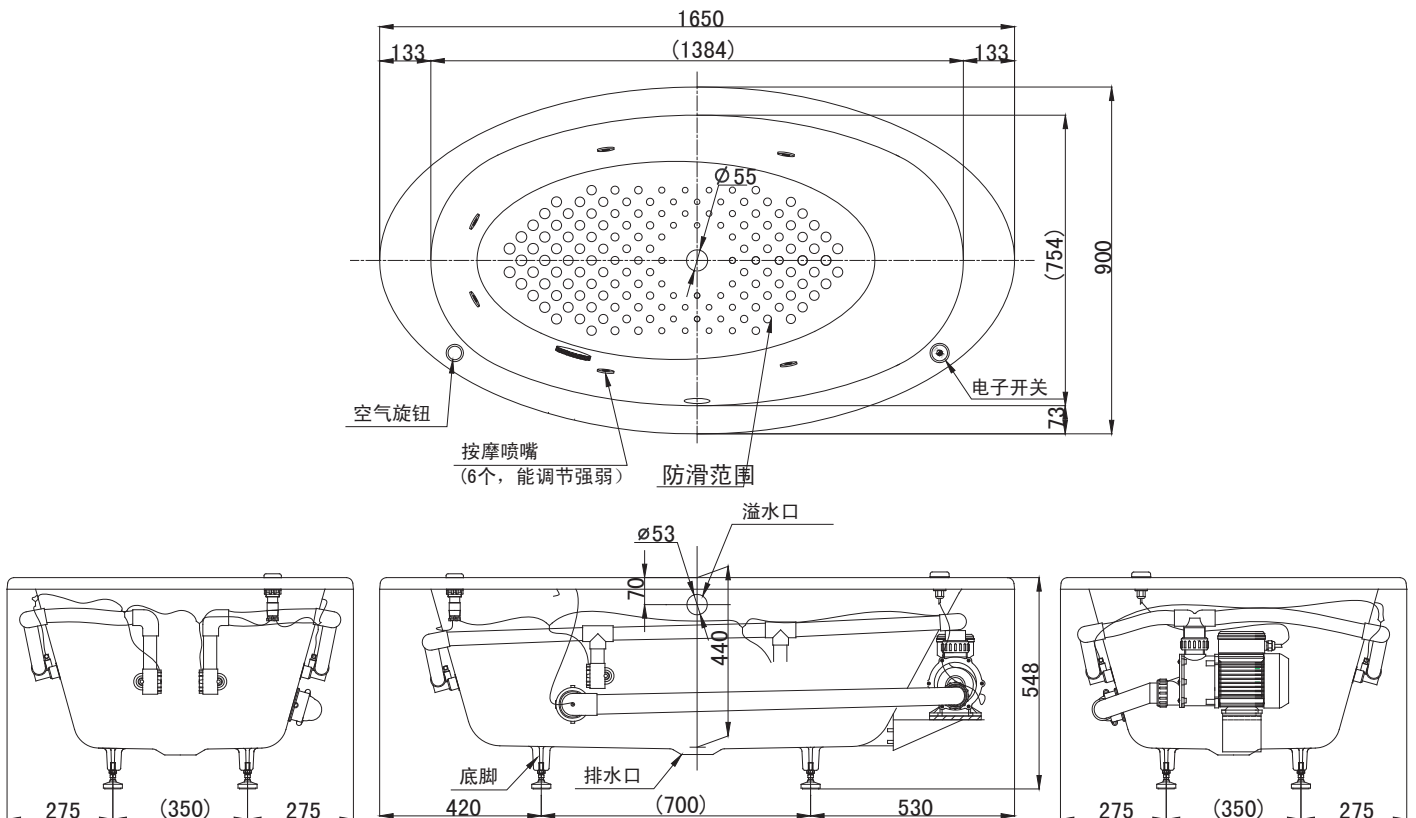

按摩浴缸

为了充分发挥产品功能，请按本施工说明书内容正确安装。
安装后，请向客户详细说明使用方法。

- 感谢您选用TOTO的按摩浴缸。
- 为了充分发挥产品功能，请按本「安装说明书」内容正确安装。
- 安装完成后，请向客户说明操作方法，并将本「安装说明书」交由客户保存。
- TOTO公司保留对本说明书中记载的型号进行更改的权利。届时，恕不另行通知。

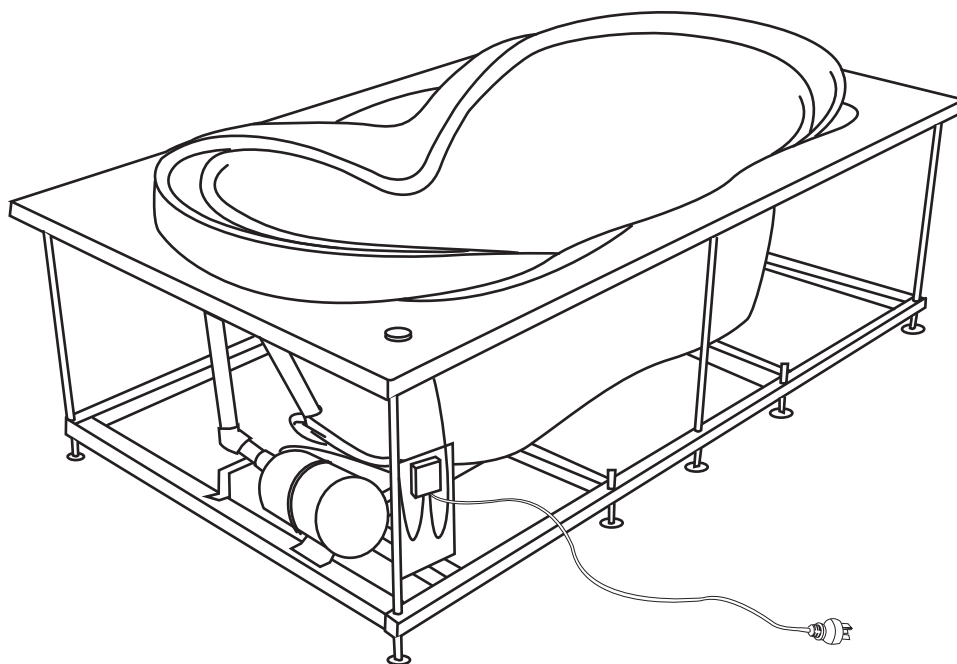

目录

1. 安全上的注意点	3
2. 安装施工上的注意点	4
3. 部件清单	5
4. 安装步骤	6-9
4-1. 浴缸安装前的准备	6
4-2. 连接浴缸的排水管	6
4-3. 浴缸的固定	7
4-4. 电器的施工	7
4-5. 试运转	8
4-6. 瓷砖砌筑	8-9





1. 安全上的注意点

安全起见，请务必遵守。

请详阅「安全上的注意点」后，正确安装。为了安全、正确的安装产品，防止给您或他人造成人身伤害或财产损失，此说明书采用了许多标志。标志的意思说明如下。

 **注意** 表示如果无视此标志而误操作时，有可能造成人身伤害财产损失。

为了使施工人员安全、正确地安装产品，本说明书及产品中还采用了如下标志。请在完全理解其内容的基础上正确安装。







表示	意思
	表示不可行，「禁止」之意
	表示必须遵守，「强制」实行的内容
	表示必须「强制」实行的内容
	表示必须接地











安装完成后，请确认器具具有进行无松脱或漏水等安全上的隐患。

此说明书，对使用者能否安全、正确的使用产品非常重要。请妥善的保管，勿遗失、弄脏。该说明书与施工完成后交由使用者保管。

警告

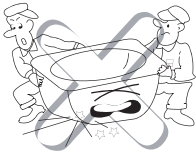

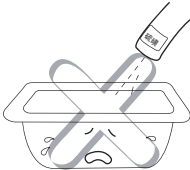
 必须实行	<p>开箱后，请尽快处理不需要的包装材料。</p> <p>否则可能由于木框、钉子，纸板及封箱带的随意堆放导致人身伤害。另外，请勿让儿童玩弄包装袋，否则，可能造成人身伤害。</p>	
 必须遵守	<p>插座的电路请使用额定电流在。20A以上，用高感度、快速型漏电开关（额定感应电流15mA以下，感应时间在0.1秒以下，额定电流15A以上）进行保护。漏电开关一定在浴室外，没有湿气的地方。</p> <p>否则，可能会引起火灾或触电。</p>	
 禁止	<p>请勿使用指定电源（AC220V）以外的电源</p> <p>否则，可能会引起火灾或。触电。</p> <p>请勿加工电源线。请勿使用接线板或和其他电器共用电源插座</p> <p>否则可能会引起触电，并由于发热引起火灾。</p>	
 连接接地线	<p>必须根据相关法律法规，请有资质的人员进行电器施工</p> <p>否则可能由于错误施工导致故障、漏电，从而导致触电。</p>	
 必须实行	<p>必须采取防冻结措施</p> <p>否则可能因为水管冻结，造成产品、水管破损。</p> <p>必须对浴缸安装场所进行地面防水处理</p> <p>否则万一漏水，可能导致下层居室受到损害。</p>	
 禁止	<p>请勿使用除自来水以外的水源</p> <p>若使用井水等，可能由于腐蚀造成漏水。</p>	

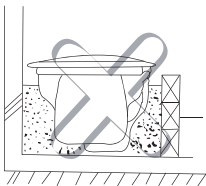
2. 安装施工上的注意点

 注意	
 必须实行	请按照安装说明书正确施工 否则，会引起漏水造成家庭财物的污损。 
	安装排水管，请按正确顺序施工 否则，会引起漏水，造成家庭财物的污损。 
	浴缸在安装前，请确认有无异常现象 
	在安装工程完成前，请用纸板保护浴缸 否则可能会引起破损。 
 禁止	搬运时，请不要手握排水管，并注意不要与硬物碰撞 否则，会引起排水不良，或因漏水造成家庭财物的污损。 
	不要使浴缸与硬物碰撞或硬物从高空落入浴缸内 否则，会引起浴缸受损而漏水，造成家庭财物的污损。 
	请勿站在浴缸上施工 否则，会脚下滑落或摔坏产品。 
	清扫时，严禁使用酸、碱、有机溶剂类的化学药品及酸性、碱性清洗剂，否则会损伤产品表面。清扫时，请使用水或中性清洗剂。当使用水或中性清洗剂无法去除污迹时，可使用浸含少量酒精的清洁布清除污迹。 
	请勿将明火（如点着的香烟等）放置在浴缸上 否则可能会引起破损。 
	浴缸背面切勿用灰浆等物填埋 否则可能会引起破损。 

3. 部件清单

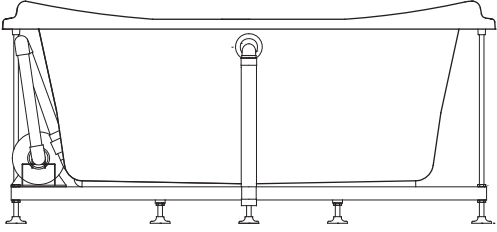
<配套部件>

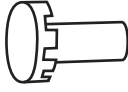
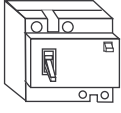
名称		数量	式样	备注
浴缸		1		客户自选(浴缸品番不同, 浴缸形状不同, 按摩配件不同, 功能不同)
说明书	按摩浴缸 安装说明书	1		
	按摩浴缸 使用说明书	1		
通气孔旋钮		1		仅B浴缸(气泡按摩浴缸)配此配件
漏电开关		1		客户自备 (保护泵体)

4. 安装步骤

4-1. 浴缸安装前的准备

1. 确认排水口的位置。

- ① 砌好安放浴缸的基座，位置视所购买浴缸底脚的位置而定（附页浴缸本体图），高度应视所采用的排水金具而定。
- ② 排水口的具体尺寸请根据排水金具的排水部件的尺寸来确定。

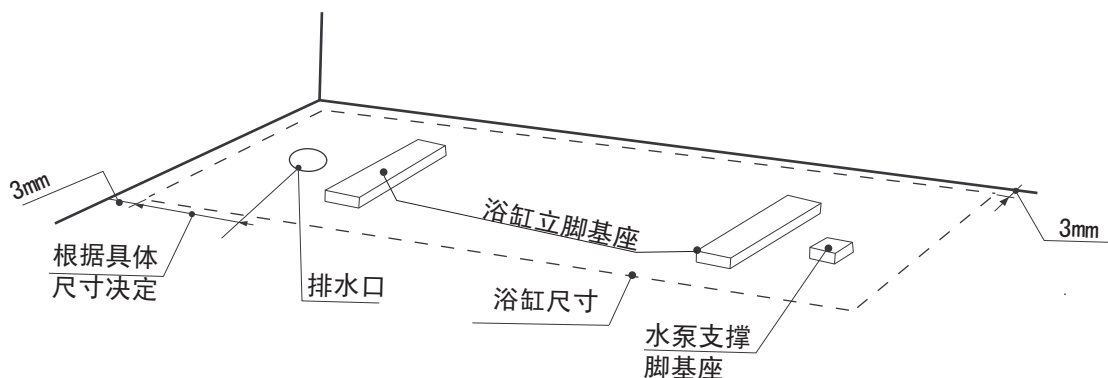

- ③ 水泵支撑脚基座的高度参考浴缸立脚基座的高度（位置参照浴缸本体图上尺寸）。

2. 安装排水金具（如果已经安装排水金具，就进入下一步）

根据所购浴缸排水配件安装说明书将排水配件安装好。

4-2. 排水管的连接

●直排水场合

①接PVC管。

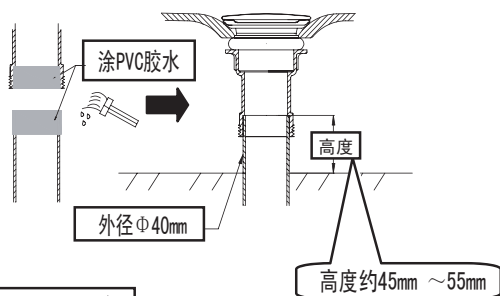

②接螺纹管。

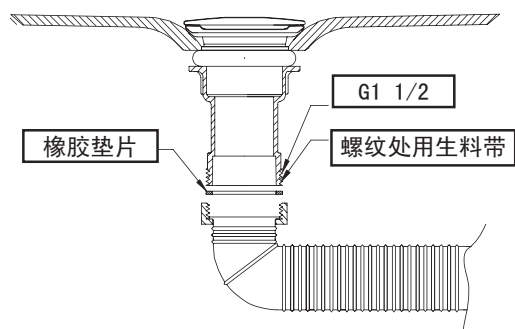

●侧排水场合

①接PVC管。

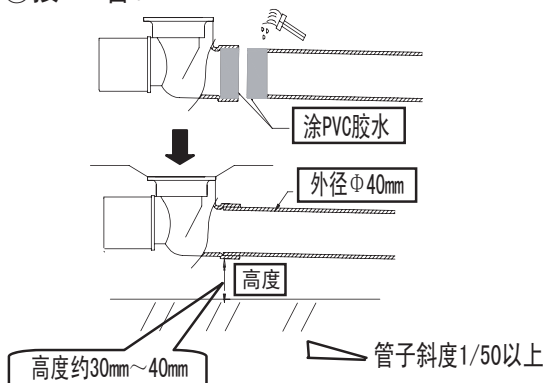

②接螺纹管。

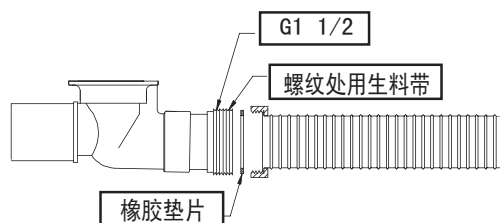

4-3. 调节浴缸水平放置, 固定底脚。

1. 用水平尺调节浴缸水平。

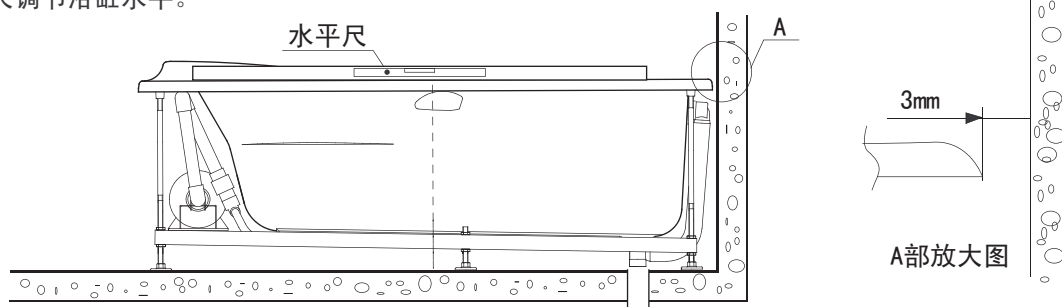

- * 注意：①. 确保大与浴缸外尺寸100mm以上的空间。
- ②. 用水平尺调整浴缸止水平，注意保持靠墙边的浴缸边缘与墙面或砌筑面之间间隙约为3mm。

2. a. 用活动扳手调节浴缸至水平（配底架的浴缸）；
b. 用基柱调节浴缸水平（不配底架的浴缸）。

支撑脚调节方法：

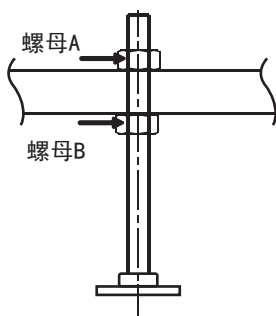

- ①. 松开螺母A
- ②. 调节螺母B至所需位置
- ③. 紧固螺母A

3. a. 用万能胶水在之前标出的地面上浇万能胶，每处面积约为 $\varnothing 30\text{mm}$ 的（配底架的浴缸）。
b. 用砂浆固定浴缸底脚（不配底架的浴缸）。

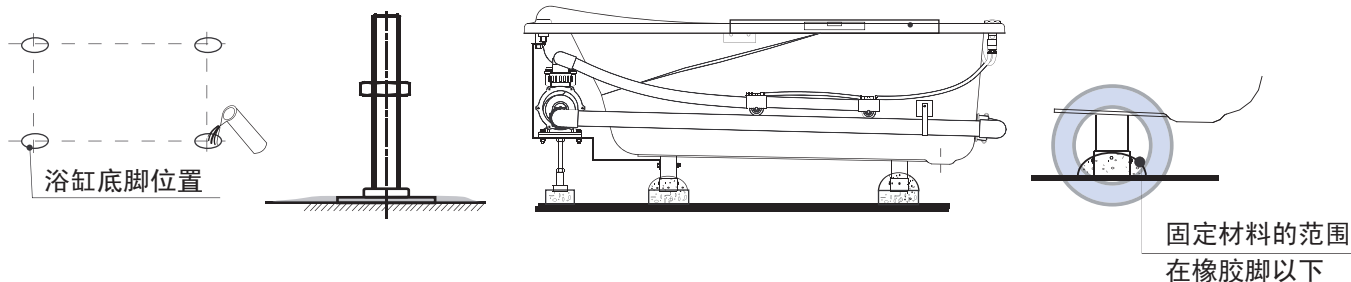

* 注意：浴缸安装结束后，首先将地面打扫干净，最后用抹布沾上中性的清洁剂将浴缸清洗干净，保持浴缸清洁，美观。

4-4. 电器施工

 警告	 连接接地线	① 必须根据相关法律规定，请有资质的人员进行电气施工。 ② 请使用带接地极的插座。 可能由于误操作发生故障、漏电，从而导致触电。
	 禁止	① 请勿加工电源线。 ② 请勿使用接线板或其他电器共用电源插座。 否则可能引起触电，并由于发热引起火灾。

4-5. 试运转

1. 打开家用电源总开关。
2. 关闭排水金具。
3. 注入水。

* 注意：往按摩浴缸内注入水，水位至浴缸底部100mm以上。

4. 按一下电子开关，启动泵试运转。

- * 步骤：
1. 查看气喷嘴是否喷气或水。
 2. 目试，确认配管及泵等处是否有漏水。
 3. 再按一下电子开关，确认气喷嘴是否停止喷气或水。
 4. 按启排水金具排浴缸中的水。

*注意：如果试运转不能运行时，不要立即认为是发生故障，请确认以下事项：

- ① 电源线是否连接牢固。
- ② 家用电压是否是220V。

4-6. 瓷砖砌筑

1. 靠墙边的处理。

用防水密封材填充在浴缸的边缘与墙面的间隙上，在墙面上保持离墙一定的间隙贴瓷砖，瓷砖下缘与浴缸表面留有至少5mm的间隙。最后在瓷砖与浴缸表面的缝隙用密封材料封闭。如下图A。

2. 砌筑边的处理。

针对无裙浴缸：用砖砌筑矮墙，但在靠近泵的地方至少留有350x350mm的检修孔，用砂浆在矮墙外侧贴瓷砖（保持上沿面离浴缸边至少5mm间隙），请在此间隙内用缓冲材料填充（如软聚乙烯或类似材料），最后用密封材料封住瓷砖与浴缸之间的缝隙。（如下图B）点检口的建议位置及尺寸。（如下图C）

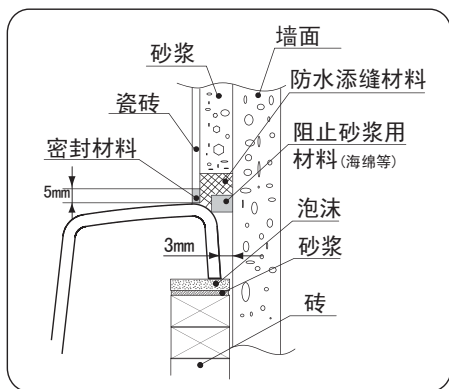
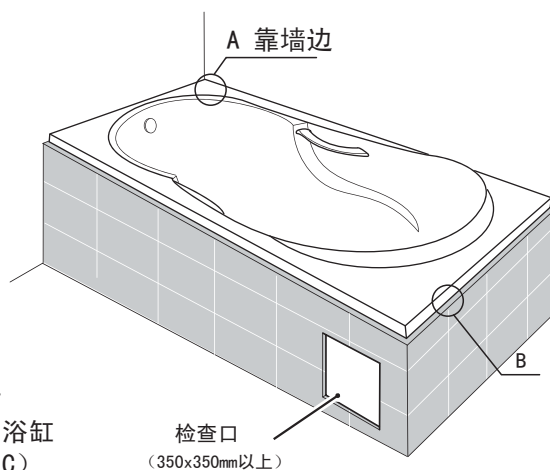

A 靠墙边(一)

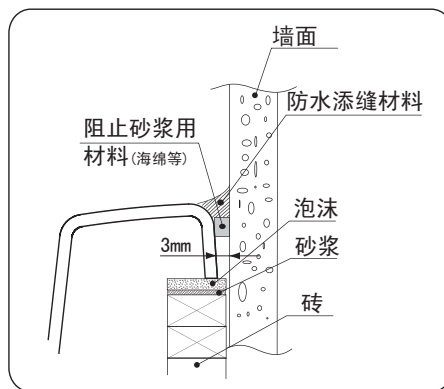

A 靠墙边(二)

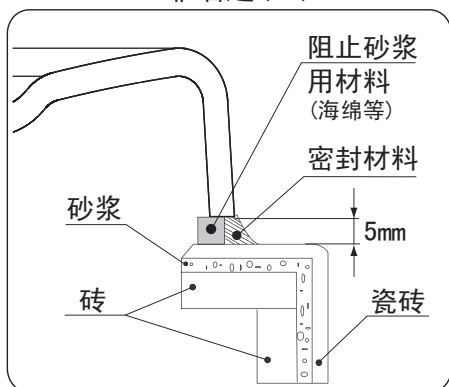

B 无裙浴缸砌筑边

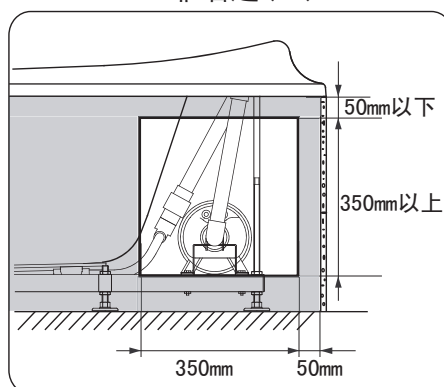

C 无裙浴缸的点检口

注意：

- * ① 为确保砌筑空间的干燥，请在施工若干天后，再安装点检口。否则，由于空间的潮湿，可能引起泵体因受潮而出现事故。
- ② 密封材料由现场准备。
- ③ 请确保瓷砖与浴缸之间有间隙，并用密封材料及硅胶填充。
- ④ 台面裙板施工时，请务必在安装浴缸之前将密封材料贴与台面或浴缸边缘的背面。否则，浴缸安装后，可能无法粘贴密封材料。



警告

- ① 尽可能在泵安装的地方留有点检口。
- ② 在安装的全过程中请用柔软的材料覆盖浴缸表面，以防表面滑伤。
- ③ 应确保浴缸四周边缘不提供向上的支撑力。
- ④ 安装的过程中请勿使浴缸与硬物碰撞，勿让硬物落入浴缸中。
- ⑤ 浴缸背面切勿用灰浆等物填埋，可能引起损坏。
- ⑥ 勿在浴缸上站立施工或浴缸边缘放置重物，可能引起损坏。